



Modernes Design mit traditionellem Hintergrund

apra-norm prägt mit der flexiblen Gehäuserreihe „Berlin“ ein modernes Design mit traditionellem Hintergrund. Die unverwechselbare Säulenführung knüpft an klassische Strukturen an und zeigt zukunftsweisende Konstruktionen insbesondere in Fuß- und Stapeltechnik.



Konfigurationsbeispiele

19"-Gehäusesystem Berlin

- modernes Design
- Leichtbauweise
- stapelbar
- integrierte Griffleiste
- tiefenverstellbares Rastersystem
- Einbaumaße nach IEC 297-1

Variable Systembauweise zeichnet das apra-norm Gehäuse „Berlin“ aus. Die seitlichen Aluminiumprofile sind mit integrierter Griffleiste ausgebildet. Bodenbleche und Rückwand sind wählbar in geschlossener Ausführung oder mit den bewährten eingriffssicheren Lüftungsschlitzen von apra-norm.

Die Tiefenverstellbarkeit der 19"-Einbauebene wird durch das Rastersystem gewährleistet. Das Aufbausystem ermöglicht zahlreiche Varianten und Ausbaumöglichkeiten. Gehäusekombinationen sind durch den Stapelfuß übereinander möglich und auch verschraubbar.

Neben dem rutschsicheren festen Fuß lassen sich auch Justierfüße und Lenkrollen einsetzen. Umfangreiches Zubehör ermöglicht eine Vielzahl von Einsatzmöglichkeiten.

Passende 19"-Einschübe

s. S. 4.1 ff.

Passende 19"-Baugruppenträger

s. S. 5.1 ff.



Technische Information

Anwendung:

Das Gehäuse dient zur Aufnahme von 19"-Einschüben, Fachböden oder 19"-Baugruppenträgern. Aufgrund der verfügbaren Größen bis zu 24 HE kann es auch als leichtes Schranksystem, z. B. für den Bürobereich, eingesetzt werden.

Aufbau:

Ein Rahmen aus eloxierten Aluminium-Strangpressprofilen bildet das Grundgerüst dieses Gehäuses. Seitenwände und Deckbleche werden in Nuten eingeschoben.

Oberfläche:

Profile: eloxiert
Verkleidungsteile: lackiert RAL 7035 lichtgrau

Schutzart:

IP 30 (unbelüftet)
IP 20 (belüftet)

Normen:

Einbaumaße nach IEC 297-1

Lieferform:

montiert

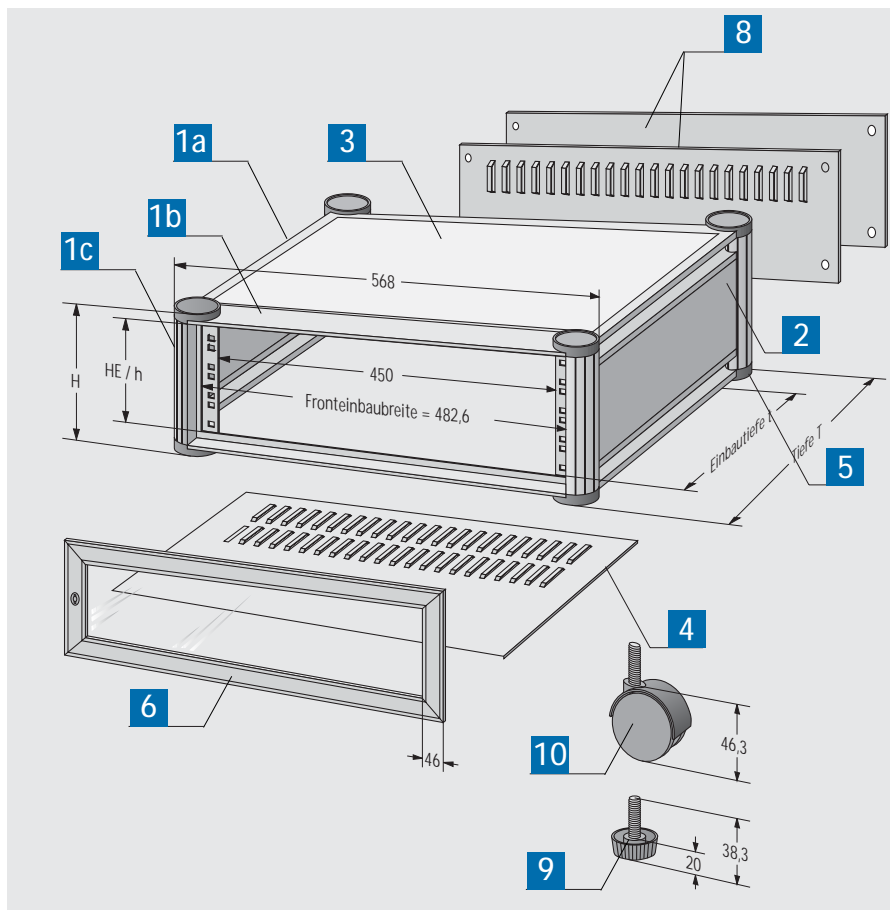

Pos.	Bezeichnung
1	Gehäuserahmen bestehend aus:
1a	Tiefenstrebe
1b	Horizontalstrebe
1c	Vertikalstrebe
2	Seitenwand
3	Deckblech
4	Bodenblech (belüftet/unbelüftet)

Pos.	Bezeichnung
5	Gehäusefuß
6	Sichttür mit Schloss
7	Montagematerial
8	Rückwand (belüftet/unbelüftet)
9	Justierfuß (s. Zubehör)
10	Doppelrolle (s. Zubehör)

Verfügbare Gehäusegrößen

Einbauhöhe		3 HE	4 HE	6 HE	7 HE	9 HE	12 HE	15 HE	18 HE	24 HE
Einbauhöhe h mm		132,5	177	265,9	310,5	399,2	532,5	666	800	1066
Gehäusehöhe H mm		203	247	336	381	470	603	736	870	1136
Einbautiefe t mm	275	320	320	320	-	-	-	-	-	-
	335	380	380	380	380	380	380	-	-	-
	395	-	-	440	440	440	440	440	440	-
	455	-	-	-	-	-	500	500	500	500
	555	-	-	-	-	-	-	-	600	600

Hinweis: Die Einbautiefe reduziert sich bei der Ausführung mit Tür um 60 mm, da die Rasterholme tiefenversetzt eingebaut werden.



Bestelldaten



Lieferumfang Gehäuse ohne Tür

Pos.	Stck.	Bezeichnung
1	1	Gehäuserahmen
2	2	Seitenwände
3	1	Deckblech
4	1	Bodenblech (belüftet/unbelüftet)
5	4	Gehäusefüße
6		Montagematerial

Rückwände bitte extra bestellen.

- Rückwand unbelüftet oder belüftet
- bei größeren Gehäusen Rückwände kombinierbar
- bei Gehäuse mit Tür wird diese rechts angeschlagen und die Rasterholme um 60 mm zurückversetzt



Lieferumfang Gehäuse mit Tür

Pos.	Stck.	Bezeichnung
1	1	Gehäuserahmen
2	2	Seitenwände
3	1	Deckblech
4	1	Bodenblech (belüftet/unbelüftet)
5	4	Gehäusefüße
6	1	Sichttür mit Schloss
7		Montagematerial

Größe		Grundgehäuse		Gehäuse mit Tür		8	8
		ohne Belüftung	Boden belüftet	ohne Belüftung	Boden belüftet	Rückwand	Rückwand
HE	T mm	Bestell-Nr.	Bestell-Nr.	Bestell-Nr.	Bestell-Nr.	unbelüftet	belüftet
3	320	150-203	150-233	15-0203-40	15-0233-40	150-703	150-713
	380	150-303*	150-333*	15-0303-40*	15-0333-40*		
4	320	150-204	150-234	15-0204-40	15-0234-40	150-704	150-714
	380	150-304	150-334	15-0304-40	15-0334-40		
6	320	150-206	150-236	15-0206-40	15-0236-40	150-706	150-716
	380	150-306	150-336	15-0306-40	15-0336-40		
	440	150-406*	150-436*	15-0406-40*	15-0436-40*		
7	380	150-307	150-337	15-0307-40	15-0337-40	150-707	150-717
	440	150-407	150-437	15-0407-40	15-0437-40		
9	380	150-309	150-339	15-0309-40	15-0339-40	150-709	150-719
	440	150-409	150-439	15-0409-40	15-0439-40		
12	380	150-312	150-342	15-0312-40	15-0342-40	Zusammenstellen verschiedener Rückwand-Hohen (HE) belüftet oder unbelüftet	
	440	150-412	150-442	15-0412-40	15-0442-40		
	500	150-512	150-542	15-0512-40	15-0542-40		
15	440	150-415	150-445	15-0415-40	15-0445-40		
	500	150-515	150-545	15-0515-40	15-0545-40		
18	440	150-418	150-448	15-0418-40	15-0448-40		
	500	150-518	150-548	15-0518-40	15-0548-40		
	600	150-618	150-648	15-0618-40	15-0648-40		
24	500	150-524	150-554	15-0524-40	15-0554-40		
	600	150-624	150-654	15-0624-40	15-0654-40		



Zubehör

Lochblech-Fachboden ausziehbar

Oberfläche: lackiert RAL 7035 lichtgrau
 Tragkraft: ca. 30 kg

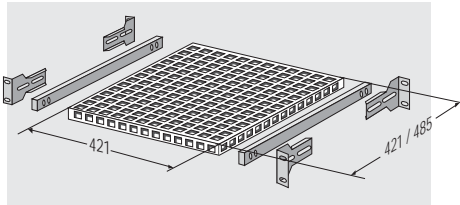

Lieferumfang

Stck.	Bezeichnung
1	Fachboden aus Lochblech
2	Auszugschienen
4	Montagewinkel
	Montagematerial

- nur für Gehäuse mit T = 600 mm
- auch passend bei 60 mm Tiefensprung

Bestell-Nr.
150-091

- nur für Gehäuse mit T = 500 mm

Bestell-Nr.
110-430

Lochblech-Fachboden fest

Oberfläche: lackiert RAL 7035 lichtgrau
 Tragkraft: ca. 50 kg

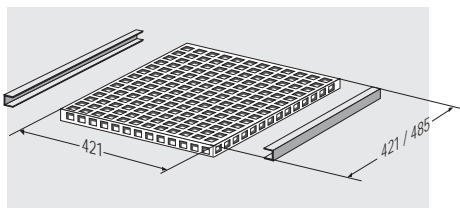

Lieferumfang

Stck.	Bezeichnung
1	Fachboden aus Lochblech
2	Montagewinkel
	Montagematerial

- nur für Gehäuse mit T = 600 mm
- auch passend bei 60 mm Tiefensprung

Bestell-Nr.
150-092

- nur für Gehäuse mit T = 500 mm

Bestell-Nr.
150-093



Konfigurationsbeispiele

Montagehilfe, einhängbar

- mit individuell ablängbarem Gleitschienenzwischenstück

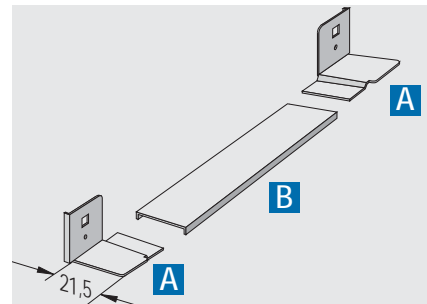

A Montagehilfe

Bestell-Nr. (Paar)
150-103

B Gleitschienenzwischenstück zum Selbstabängen (1000 mm)

Bestell-Nr.
15-0103-00

Gleitschiene

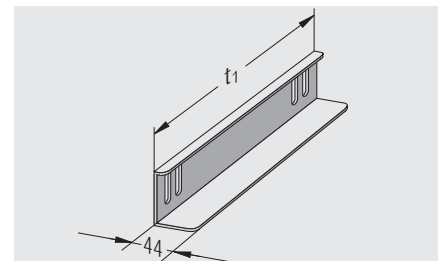

*Hinweis: Bei Gehäusen mit zurückversetzten Rasterholmen sind auch jeweils 60 mm (kleinere Gehäusetiefe) kürzere Gleitschienen einzusetzen.

T	t1	Bestell-Nr. (Paar)
320	145*	15-0103-11
320	205	15-0103-17
380	265	15-0103-23
440	325	15-0103-29
500	385	15-0103-35
600	485	15-0103-45
600	425*	15-0103-39



Zubehör



Schutzleiterset

Höhe	Bestell-Nr.
3 - 9 HE	15-0030-09
12 - 24 HE	15-0030-24

Schraubenset M 5

- 50 Linsenschrauben M 5 x 12
- 50 Käfigmuttern M 5 – 8
- 50 Zierscheiben M 5 mit Kragen

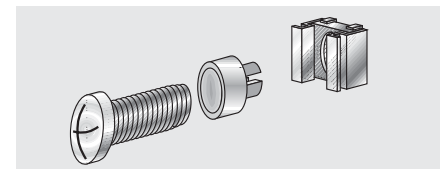

Bezeichnung	Bestell-Nr.
50-fach	630-991

9 Justierfüße

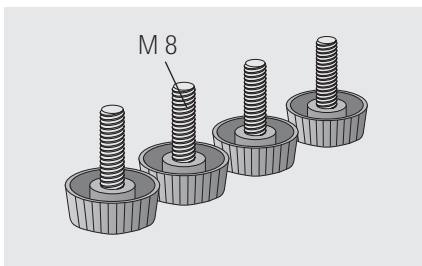

Lieferform: am Gehäuse montiert

Hinweis: Nicht nachrüstbar

Stück	Bestell-Nr.
4	150-156

Griffe

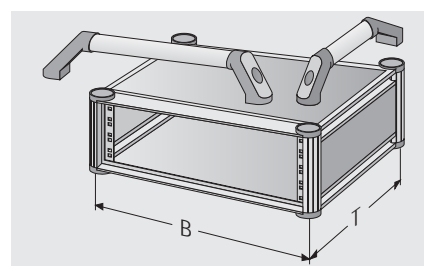

Material:

- Griffschenkel aus hochbelastbarem, schwarzem Polyamid
- Verbindungsrohr aus Aluminium, geschliffen und naturfarben eloxiert

Blenden

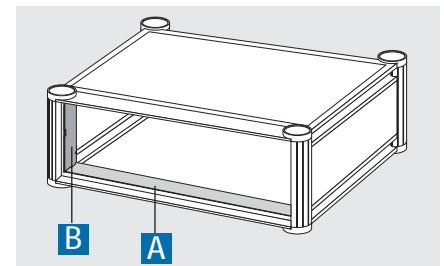

- Sicht- und Sicherheitsschutz bei um 60 mm zurückversetzten 19"-Rastern

Material: Aluminium eloxiert

A Blende oben/unten

Breite	Bestell-Nr. (Paar)
19"	150-060

B Blende seitlich

HE	Bestell-Nr. (Paar)
3	150-063
4	150-064
6	150-066
7	150-067
9	150-069
12	150-072
15	150-075
18	150-078
24	150-084

10 Doppelrollen

Tragfähigkeit: ca. 30 kg pro Rolle

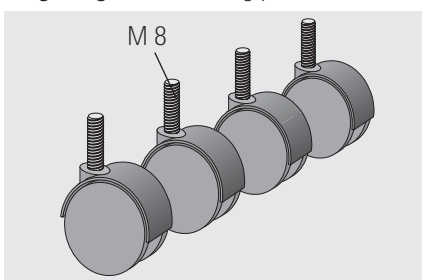

Hinweis: Nicht nachrüstbar

Stück	Bestell-Nr.
4	150-158

Hinweis: Nicht nachrüstbar

für Gehäuse	Bestell-Nr.
B = 528 (19") mm	615-261
T = 320 mm	615-262
T = 380 mm	615-263
T = 440 mm	615-264
T = 500 mm	615-265
T = 600 mm	615-266