

# Gehäuse MINI-L, MEDIUM-L und MAXI-L

Maße siehe Maßzeichnung



## Beschreibung

Die Gehäuse der **L-Serie** werden vielseitig eingesetzt. Sie sind sowohl für den Industriebereich als auch wegen der glatten Linienführung und der großen Radien an der Unterseite des Gehäuses besonders für die Medizinbranche geeignet.

Die Gehäuse sind einfach sauber zu halten.

Die Standard-Ausführungen sind an der Frontseite 1,1 mm vertieft für eine Folientastatur und haben ein Fenster für marktgängige LCD-Anzeigen. Die Frontseite kann aber auch ohne Fenster geliefert werden, damit Ausführungen ohne Anzeige oder mit individuell platzierter Anzeige möglich sind.

Das Gehäuse MEDIUM-L kann mit Akku-Schacht für 2 Mignon (je 1,5V) oder einer 9V Batterie, das MAXI-L für 4 Mignon (je 1,5V) oder 2 x 9V Batterien geliefert werden.

Standard Farben sind lichtgrau und schwarz. Die Gehäuse können aber auf Wunsch in fast allen Farben hergestellt werden.

## Maßzeichnung

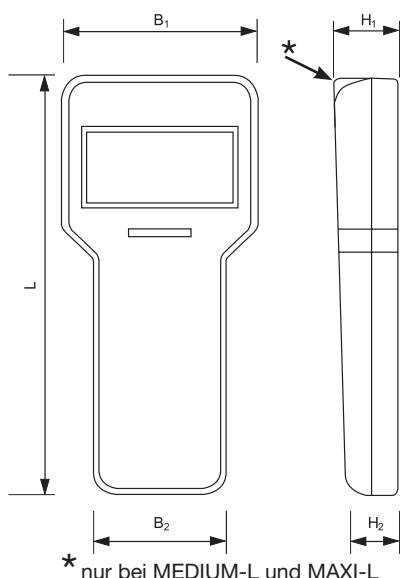

	L	B <sub>1</sub>	B <sub>2</sub>	H <sub>1</sub>	H <sub>2</sub>	Gewicht
MINI-L	167	77	55	25	20	76 g
MEDIUM-L	195	90	68	29	24	120 g
MAXI-L	220	110	80	32	27	140 g

## Beachten Sie bitte:

Auf Wunsch erhalten Sie von uns die Zeichnungen der Leiterplatten mit allen Maßen, wie Außenmaße, Bohrungen, auch für Foliendirektstecker und Displays.

Die Zeichnungen finden Sie auch im Internet unter [www.km-gehaeusetech.de](http://www.km-gehaeusetech.de) oder rufen Sie bei uns an.

## Technische Daten

LxBxH	siehe Maßzeichnung
Material	ABS (Materialänderung möglich)
Farbe	lichtgrau RAL 7035 schwarz RAL 9005
Schutzart	bis IP 65 nach EN 60529
Oberflächenwiderstand	$4 \times 10^{14}$ Ohm nach DIN 53482
Durchschlagsfestigkeit	24 kV/mm nach DIN 53481
Brennverhalten	UL 94 HB (V0 möglich)
Anschlusskabel	Durchbrüche unten für Spiralkabel mit 5-poligem DIN- oder 6-poligem Mini-DIN- Stecker
Leiterplattebene	1 (Leiterplatte auf Pfeiler legen, Gehäuse verschrauben)

## Vorbereitet für:

- Standard- oder kundenspezifische Folientastatur (Werkzeuge vorhanden)
- Acrylglas (auch geschlossene Folientastatur mit oder ohne Klarsichtfenster möglich)
- Anschlusskabel (Spiralkabel) mit 5-pol. DIN- oder 6-pol. Mini-DIN-Stecker
- LCD-Anzeigen
- LED-Anzeigen
- Controller
- Dichtungssatz für IP 65
- Batteriefach mit Kontaktfedern (nur MEDIUM-L und MAXI-L)
- LEDs an der Stirnseite (auch Sender und Empfänger möglich)

L x B x H : 167 x 77/55 x 25/20



Gehäuse ohne Durchbruch

Gehäuse mit Durchbruch

Rückseite

Anschlusskabel nach unten

## Zubehör



Folientastatur  
16 Tasten



Spiralkabel mit 5-poligem DIN- oder 6-poligem Mini-DIN-Stecker, beide geschirmt

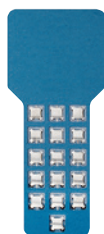

Schaltmatte ohne Fenster



Gürtelhalter



Gürtelclip



Ladestation, Wandmontage  
Kontakt: 6-polig

Das abgebildete Zubehör ist **nicht vollständig**. Deshalb fragen Sie uns, evtl. liegt Ihr gewünschtes Zubehör schon bei uns am Lager.

## Passende Komponenten



LCD 2 x 20 Zeichen



LCD 4 x 20 Zeichen



Grafik LCD 100 x 32

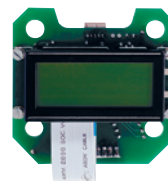

Tastaturcontroller TC1 / MINI-L Gehäuse

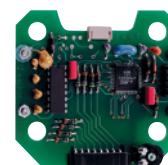

Informieren Sie sich bei uns über weitere Komponenten. Sie erhalten von uns kostenlos die Typen und Lieferanten-Adressen. Wir konstruieren für Sie auch Ihre Komponenten in unsere Gehäuse.

## Bitte beachten Sie Folgendes:



**Maßzeichnungen** der Gehäuse und Deckel sowie **Leiterplattenmaße** finden Sie im Internet unter [www.km-gehaeusetech.de](http://www.km-gehaeusetech.de) oder rufen Sie bei uns an: Tel. 07720 99 76 - 0.

**Preislisten** fordern Sie bitte an unter [info@km-gehaeusetech.de](mailto:info@km-gehaeusetech.de) oder [info@km-vs.de](mailto:info@km-vs.de) oder Tel. 07720 99 76 - 0 oder Fax 07720 99 76 - 22.

Falls Sie **Fragen** haben, wir stehen Ihnen mit unserem kompetenten Team gerne zur Verfügung.

# Gehäuse MEDIUM-L

L x B x H : 195 x 90/68 x 29/24



Gehäuse ohne Durchbruch

Gehäuse mit Durchbruch

Gehäuse ohne Batteriefach

Gehäuse mit Batteriefach 2 Mignon oder 1 x 9 V

## Zubehör



Folientastatur 28 Tasten



ohne backlight



white backlight  
KM Grafik LCD 128 x 64



RGB backlight  
oder  
RGW backlight



Gürtelhalter



Gürtelclip



Spiralkabel grau und schwarz

Ladestation,  
Wandmontage  
Kontakt: 6-polig



Das abgebildete Zubehör ist **nicht vollständig**. Deshalb fragen Sie uns, evtl. liegt Ihr gewünschtes Zubehör schon bei uns am Lager.

## Passende Komponenten



LCD 2 x 20 Zeichen



LCD 4 x 20 Zeichen



Grafik LCD 128 x 64

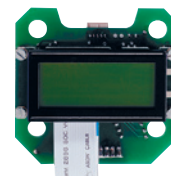

Tastaturcontroller TC2/ MEDIUM-L Gehäuse

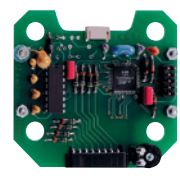

Informieren Sie sich bei uns über weitere Komponenten. Sie erhalten von uns kostenlos die Typen und Lieferanten-Adressen. Wir konstruieren für Sie auch Ihre Komponenten in unsere Gehäuse.

## Bitte beachten Sie Folgendes:



**Maßzeichnungen** der Gehäuse und Deckel sowie **Leiterplattenmaße** finden Sie im Internet unter [www.km-gehaeusetech.de](http://www.km-gehaeusetech.de) oder rufen Sie bei uns an: Tel. 07720 99 76 - 0.

**Preislisten** fordern Sie bitte an unter [info@km-gehaeusetech.de](mailto:info@km-gehaeusetech.de) oder [info@km-vs.de](mailto:info@km-vs.de) oder Tel. 07720 99 76 - 0 oder Fax 07720 99 76 - 22.

Falls Sie **Fragen** haben, wir stehen Ihnen mit unserem kompetenten Team gerne zur Verfügung.

**L x B x H : 220 x 110/80 x 32/27**



Gehäuse ohne Durchbruch

Gehäuse mit Durchbruch

Gehäuse ohne Batteriefach

Gehäuse mit Batteriefach 4 Mignon oder 2 x 9 V

## Zubehör



Folientastatur 28 Tasten



45 Tasten



ohne backlight



white backlight  
KM Grafik LCD 128 x 64



RGB backlight  
oder  
RGW backlight



Gürtelhalter



Gürtelclip



Spiralkabel grau und schwarz

Ladestation,  
Wandmontage  
Kontakt: 6-polig



Das abgebildete Zubehör ist **nicht vollständig**. Deshalb fragen Sie uns, evtl. liegt Ihr gewünschtes Zubehör schon bei uns am Lager.

## Passende Komponenten

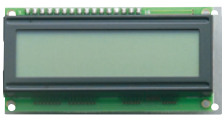

LCD 2 x 20 Zeichen

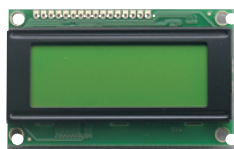

LCD 4 x 20 (6 x 20)  
Zeichen

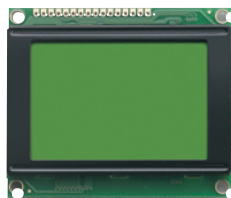

Grafik LCD 128 x 64

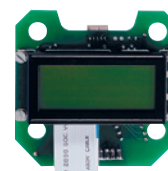

Tastaturcontroller TC3/MAXI-L Gehäuse

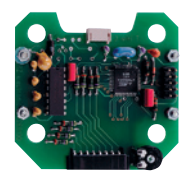

Informieren Sie sich bei uns über weitere Komponenten. Sie erhalten von uns kostenlos die Typen und Lieferanten-Adressen. Wir konstruieren für Sie auch Ihre Komponenten in unsere Gehäuse.

## Bitte beachten Sie Folgendes:



**Maßzeichnungen** der Gehäuse und Deckel sowie **Leiterplattenmaße** finden Sie im Internet unter [www.km-gehausetech.de](http://www.km-gehausetech.de) oder rufen Sie bei uns an: Tel. 07720 99 76 - 0.

**Preislisten** fordern Sie bitte an unter [info@km-gehausetech.de](mailto:info@km-gehausetech.de) oder [info@km-vs.de](mailto:info@km-vs.de) oder Tel. 07720 99 76 - 0 oder Fax 07720 99 76 - 22.

Falls Sie **Fragen** haben, wir stehen Ihnen mit unserem kompetenten Team gerne zur Verfügung.